

FLUKE[®]

ii900/ii910

Acoustic Imager

사용자 설명서

April 2019 Rev. 1, 9/20 (Korean)

©2019-2020 Fluke Corporation. All rights reserved.

All product names are trademarks of their respective companies.

제한적 품질 보증 및 배상 책임의 제한

이 **Fluke** 제품은 재료와 제작상에 결함이 없음을 구입일로부터 2년 동안 보증합니다. 이 보증에는 퓨즈, 일회용 전지, 또는 사고, 태만, 오용 또는 비정상 상태에서의 작동 및 취급에 기인한 손상은 포함되지 않습니다. 대리점은 어떠한 보증도 **Fluke** 를 대신하여 추가로 제공할 수 없습니다. 보증 기간 동안 서비스를 받으시려면, 가까운 **Fluke** 서비스 센터로 연락하여 인증 정보를 받은 다음 문제점에 대한 설명과 함께 해당 서비스 센터로 제품을 보내십시오.

이러한 보증 이외에는 어떠한 배상도 받을 수 없습니다. 특정 목적에 대한 적합성과 같은 여타의 명시적, 암시적 보증은 하지 않습니다. **Fluke** 는 특별한, 간접적, 부수적 또는 결과적인 손상이나 손실에 대해서는 그것이 어떠한 원인이나 이론에 기인하여 발생하였든 책임을 지지 않습니다. 어떤 주나 국가에서는 암시적 보증 또는 우발적, 결과적인 손실에 대한 배제나 제한을 허락하지 않기 때문에 책임의 한계는 사용자에게 적용되지 않을 수 있습니다.

Fluke Corporation
P.O. Box 9090
Everett, WA 98206-9090
U.S.A.

Fluke Europe B.V.
P.O. Box 1186
5602 BD Eindhoven
The Netherlands

11/99

THIS PRODUCT IS LICENSED UNDER THE AVC PATENT PORTFOLIO LICENSE FOR THE PERSONAL USE OF A CONSUMER OR OTHER USES IN WHICH IT DOES NOT RECEIVE REMUNERATION TO (i) ENCODE VIDEO IN COMPLIANCE WITH THE AVC STANDARD ("AVC VIDEO") AND/OR (ii) DECODE AVC VIDEO THAT WAS ENCODED BY A CONSUMER ENGAGED IN A PERSONAL ACTIVITY AND/OR WAS OBTAINED FROM A VIDEO PROVIDER LICENSED TO PROVIDE AVC VIDEO. NO LICENSE IS GRANTED OR SHALL BE IMPLIED FOR ANY OTHER USE. ADDITIONAL INFORMATION MAY BE OBTAINED FROM MPEG LA, L.L.C. SEE [HTTP://WWW.MPEGLA.COM](http://www.mpegla.com).

목차

제목	페이지
개요.....	1
Fluke에 문의.....	1
안전 정보.....	1
시작 전 점검사항.....	2
주요 용어.....	3
전원 켜기/끄기.....	4
배터리.....	4
기능/버튼.....	6
핸드 스트랩/넥 스트랩.....	7
디스플레이.....	7
메뉴.....	8
캡처 모드.....	8
이미지.....	8
비디오.....	8
캡처 분석 모드.....	9
LeakQ™.....	9
PDQ Mode™ (ii910).....	10
메모리.....	11
Annotations.....	11
텍스트 메모.....	11
사진 메모.....	12
태그 메모.....	12

음향 시설	13
dB 스케일 표시: 켜기 또는 끄기	13
최소 dB/최대 dB	13
고주파수(ii910)	13
단일 소스/다중 소스	13
프로필	13
색상표	14
마커	14
설정	14
파일 형식	14
날짜 및 시간	14
디스플레이	14
지역화	14
공장 설정	14
사용자 데이터 지우기	14
이미저 정보	14
마이크 테스트	14
진단 정보 저장	14
기본 작동	15
파일 전송	16
펌웨어 업데이트	16
유지보수	17
케이스 청소 방법	17
음향 센서 관리	17
작업 환경	18
서비스	18
사양	18

개요

Fluke ii900/ii910 은 음향 이미지 (제품 또는 이미지) 로 , 음향 신호를 감지하고 찾습니다 . 이러한 신호는 압축 공기 , 압축 가스 및 진공 시스템의 누출을 나타낼 수 있습니다 .

또한 , ii910 은 방전 및 누출을 감지합니다 . 이러한 방전의 예로는 코로나 , 표면 트래킹 , 아크 등의 부분 방전을 포함합니다 .

이미저에는 음원 열지도를 이미지와 정렬하는 음향 센서 어레이가 있습니다 . 가시광 카메라는 검사 영역의 라이브 뷰 이미지를 제공합니다 . 문서와 보고서에 첨부할 정지 이미지 파일과 비디오 파일을 캡처하고 저장합니다 .

이미저에서는 충전식 배터리를 전원으로 사용합니다 . 이미저에는 전원 어댑터와 국가별 케이블이 있는 외부 배터리 충전기가 포함되어 있습니다 .

이미저에는 파일 다운로드 및 펌웨어 업데이트를 위해 PC 에 연결하는 USB-C 포트가 있습니다 .

Fluke 에 문의

Fluke Corporation 은 전 세계에서 사업부를 운영하고 있습니다 . 지역 연락처 정보는 당사 웹 사이트에서 확인할 수 있습니다 .

www.fluke.com.

제품을 등록하거나 , 최신 설명서 또는 설명서의 추가 자료를 열람 , 인쇄 또는 다운로드하려면 당사 웹 사이트를 방문하십시오 .

Fluke Corporation
P.O. Box 9090
Everett, WA 98206-9090

+1-425-446-5500

fluke-info@fluke.com

안전 정보

일반 안전 정보는 제품과 함께 배송되는 인쇄된 *안전 정보* 문서와 www.fluke.com 에 있습니다 . 해당하는 경우 구체적인 안전 정보가 나열됩니다 .

경고는 사용자에게 위험한 상태 및 절차를 나타냅니다 . **주의**는 테스트 중에 제품이나 장치가 손상될 수 있는 상태 및 절차를 나타냅니다 .

시작 전 점검사항

표 1 은 이미지에 포함된 품목의 목록입니다 . 추가 액세서리는 부
품 번호를 사용하여 주문합니다 .

표 1. 표준 장비

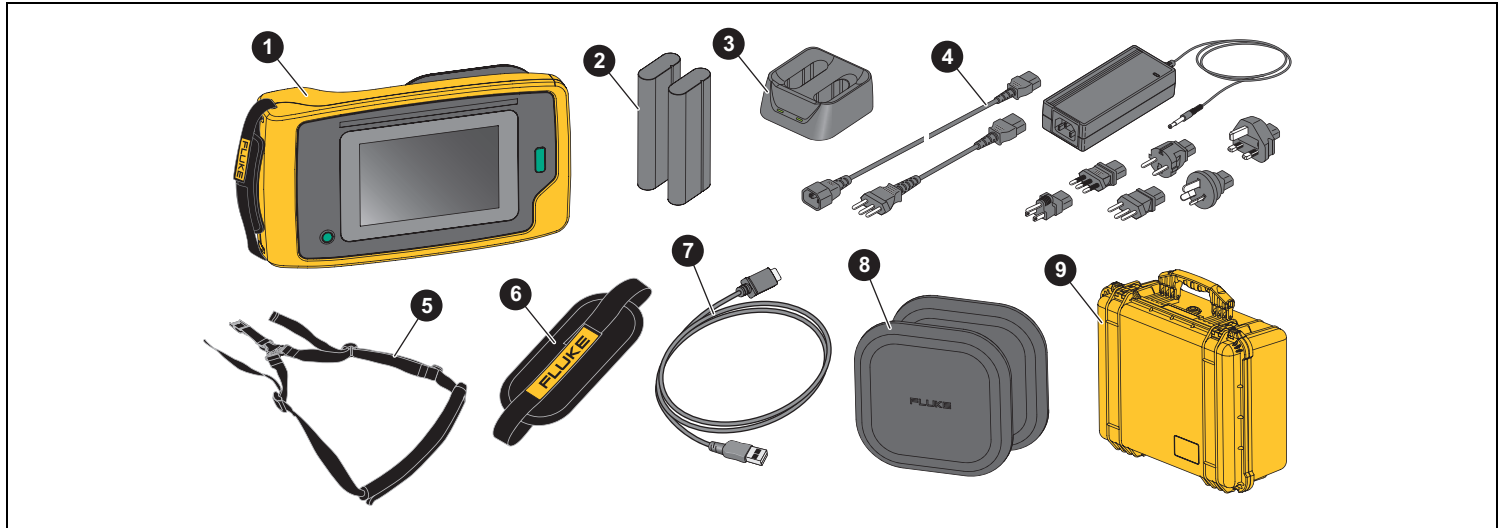

항목	모델 번호	설명	부품 번호
①	ii900 또는 ii910	음향 이미저	해당 없음
②	BP291	충전식 리튬 이온 배터리 팩 (2 개)	3894688
③/④	EDBC290	국가별 어댑터가 포함된 외부 배터리 충전기 / 전원 공급 장치	5077735
⑤	TiX5XX-NECK	넥 스트랩	4574715
⑥	ii900 Hand Strap	핸드 스트랩	5075994
⑦	해당 없음	USB-C 케이블 , 1m(3.3 피트)	해당 없음
⑧	ii900 Array Covers	음향 센서 덮개 (예비 덮개 1 개 포함)	5075982
⑨	CXT1000	보호 / 휴대용 케이스	4628917

주요 용어

이 섹션을 통해 이 이미저와 음압 측정에서 사용하는 고유 용어를 숙지합니다.

데시벨 (dB) 음압 레벨 (SPL). 음압 변화 측정 단위. 데시벨은 소리 레벨 (공기 중 기준 소리 레벨에 대한)을 나타내며, dB SPL로 표시됩니다.

대상까지 거리. 누출원과 음향 센서 간 거리는 매우 중요합니다. 이미저에서 측정할 수 있는 데시벨 레벨은 이 거리의 제곱으로 감소합니다.

소리 주파수 / 음향 주파수 / 주파수 대역. 주파수는 초당 소리 진동수에 해당하며 헤르츠 (Hz) 또는 천 단위 헤르츠 (kHz)로 표현됩니다.

주파수 범위

가청 (최대 20kHz). 사람의 귀에서 인지할 수 있는 소리의 범위입니다.

초음파 (20kHz 초과). 특정 문제 (누출, 전기 방전, 기계적 고장)가 발생하면 초음파 범위의 소리 신호가 생성됩니다. 사람의 귀에서는 이미저에서 감지할 수 있는 초음파 범위를 인지하지 못합니다.

주파수 선택 / 주파수 필터링 / 선택한 주파수 대역. 소리를 측정하고 시각화할 주파수 대역을 선택합니다. 주파수 대역을 선택하면 해당 범위를 벗어나는 소리는 필터링되어 표시되지 않거나 고려되지 않습니다.

배경 잡음. 마이크에서 누출 가능성이 있는 음원과 함께 감지하는 주변에 존재하는 잡음입니다. 일반적으로 주파수가 낮을수록 배경 잡음이 높습니다. 잡음이 많은 환경에서는 주파수를 높이면 누출 소리 구별에 도움이 됩니다.

주파수 / 스펙트럼 그래프. 모든 주파수 범위에서 감지한 소리의 레벨이 디스플레이의 그래프 도표에 표시됩니다.

주파수 스파이크. 주파수 / 스펙트럼 그래프에서 특정 주파수의 중요한 소리의 소스를 나타내는 스파이크입니다. 이 스파이크가 선택한 주파수 내에 있으면 이미저에서 디스플레이에 소스를 시각화합니다.

시야각. 이미저에서 감지하는 공간의 특정 위치와 방향입니다.

소리 반사음. 소리 신호는 특히 매끄럽고 평평한 표면에서 반사됩니다. 특정 조건에서 잡음 소스의 열점과 반사음에서 발생하는 하나 이상의 열점을 이미저에서 디스플레이에 표시합니다.

LeakQ™. LeakQ는 누출 크기를 추정하는 캡처 모드입니다. LeakQ 스케일은 누출 크기를 나타내는 0에서 10까지의 스케일입니다. 이미저는 측정된 dB SPL 레벨 및 거리 값에 기반한 값을 계산합니다. 거리 값이 자동으로 결정되거나 디스플레이 키보드로 값을 입력합니다.

PDQ 모드™. PDQ는 전기 방전의 유형과 심각도를 평가하는 캡처 모드입니다. PD 카운트 값은 이미저가 감지할 수 있는 펄스 수를 나타냅니다.

부분 방전 (PD). PD는 고전압에서 두 도체 사이의 전기 절연을 완전히 교락하지 않는 국소적인 절연 파괴입니다.

코로나 방전 (CD). CD는 고전압에서 전기를 띤 도체 주변의 유체, 가스 또는 공기의 이온화에 따른 PD의 하위 유형입니다.

전원 켜기 / 끄기

이미저를 켜려면 **Ⓚ** 를 2 초 이상 길게 누릅니다 .

이미저를 끄려면 **Ⓚ** 를 누릅니다 . 계속하려면 **OK** 를 탭합니다 .

배터리

⚠⚠ 경고

신체적 상해를 방지하고 제품을 안전하게 사용하려면 :

- 배터리 셀 / 팩을 열거나 화기 근처에 두지 마십시오 .
- 직사광선이 닿는 곳에 두지 마십시오 .
- 배터리 셀 / 팩을 분해하거나 파손하지 마십시오 .
- 장시간 제품을 사용하지 않는 경우 배터리 누수와 제품의 손상을 방지하기 위해 배터리를 분리하십시오 .
- 배터리 충전기를 충전기 앞에 위치한 주전원 콘센트에 연결하십시오 .
- 배터리를 충전할 때는 **Fluke** 인증 전원 어댑터만 사용하십시오 .
- 배터리 셀 / 팩을 깨끗하고 건조한 상태로 유지하십시오 . 커넥터가 더러워지면 깨끗하고 마른 천으로 닦으십시오 .

⚠ 주의

배터리 손상을 방지하는 방법

- 햇빛 아래 탑승자가 없는 차량 등 열원 또는 고온 환경에 배터리를 노출하지 마십시오 .
- 배터리 수명이 줄어들 수 있으므로 배터리를 충전기에 24 시간 넘게 꽂아 두지 마십시오 .
- 배터리 수명을 극대화하려면 6 개월 간격으로 2 시간 이상 충전하십시오 . 배터리는 사용하지 않아도 약 6 개월 후면 자동 방전됩니다 .
- 항상 지정된 온도 범위에서 작동하십시오 .
- 제품 및 / 또는 배터리를 소각하지 마십시오 .

이미저에서는 리튬 이온 배터리를 전원으로 사용합니다 . 이미저에는 배터리가 두 개 있으므로 작동 중 신속하게 변경할 수 있습니다 . 2 베이 충전대에서 배터리를 충전합니다 . 전원 공급 장치에서 충전대에 전원을 공급합니다 . 국가별 어댑터가 포함되어 있습니다 .

배터리 테스트 및 준수 기준은 다음과 같습니다 :

- UN 테스트 매뉴얼과 기준 제 III 부 38.3 절 (UN38.3) (ST/SG/AC.10/11/Rev.5) – UN T19.T8 테스트라고도 함
- EN55022 및 EN55024
- FCC part 15B
- UL2054/cUL60950-1
- IEC62133
- ROHS

배터리에는 네 가지 LED(25%, 50%, 75%, 100% 충전)와 테스트 버튼이 있는 표시기가 있습니다. 배터리 충전을 점검하려면  버튼을 누릅니다. 배터리 충전 레벨을 표시하는 LED가 켜집니다. 네 가지 LED가 모두 켜지면 배터리 충전량이 100%입니다.

배터리를 충전하려면 :

1. AC 전원 공급 장치를 AC 콘센트에 연결하고 DC 출력을 충전대에 연결합니다. 그림 1을 참조하십시오.
2. 하나 또는 두 개의 배터리를 충전대의 베이에 놓습니다.
3. 배터리를 충전합니다.
4. 배터리를 분리하고 를 눌러 상태를 확인합니다.

참고

충전대는 한 번에 한 개의 배터리를 자동으로 충전합니다.

배터리를 설치하는 방법 :

1. 배터리 도어를 엽니다. 그림 1을 참조하십시오.
2. 접촉면이 먼저 들어가도록 배터리를 삽입합니다.
3. 배터리 커버를 닫습니다. 배터리 탭이 잠금 장치에 방해가 되지 않고 도어가 단단히 닫혔는지 확인하십시오.

그림 1. 배터리

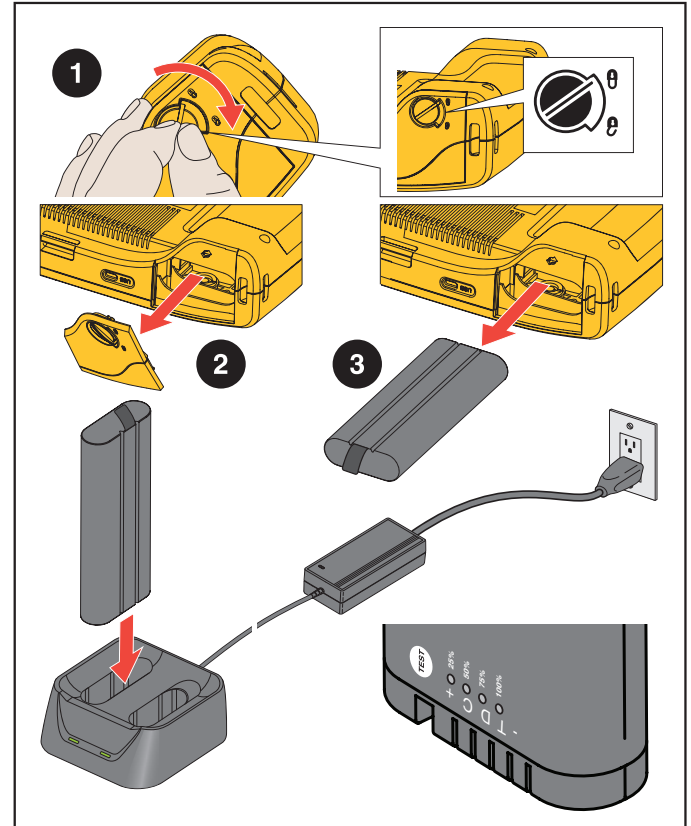

기능 / 버튼

표 2 는 이미지 기능 목록입니다 .

표 2. 기능 / 제어 설명

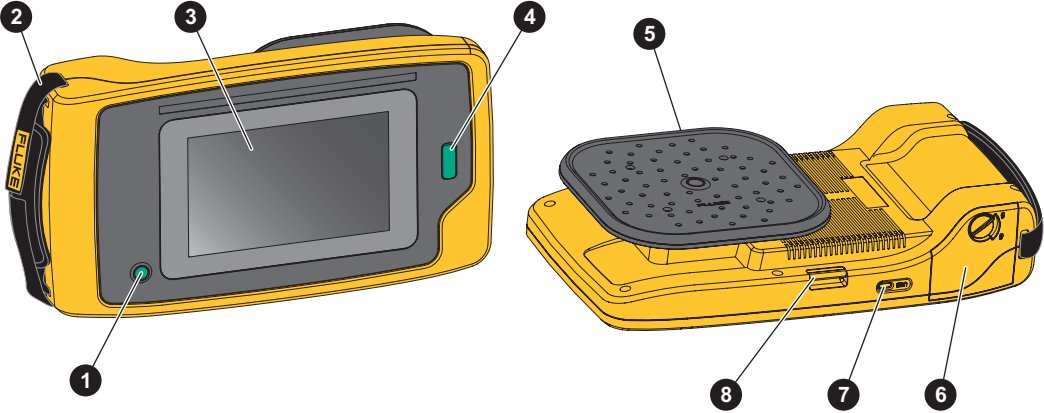

버튼	기능	버튼	기능
①	전원 켜기 / 끄기	⑤	음향 센서
②	핸드 스트랩	⑥	배터리함
③	터치스크린 디스플레이	⑦	USB-C 커넥터
④	이미지 캡처 또는 비디오 녹화 시작 / 중지	⑧	넥 스트랩 앵커

핸드 스트랩 / 넥 스트랩

이미저에는 측정 시 쉽게 잡고 작동할 수 있도록 핸드 스트랩과 넥 스트랩이 포함되어 있습니다. 설정에 대한 내용은 그림 2 을 (를) 참조하십시오 .

그림 2. 핸드 스트랩 / 넥 스트랩



디스플레이

컬러 디스플레이는 소리 이미지와 결합한 시각 이미지로 테스트 영역을 표시하는 터치스크린입니다 . 표 3 을 (를) 참조하십시오 .

터치스크린에서 모든 테스트 매개변수를 설정하고 조정할 수 있습니다 . 자세한 내용은 **기본 작동** 을 (를) 참조하십시오 .

표 3. 터치스크린

항목	설명
1	도구 메뉴
2	캡처 모드
3	스펙트럼의 주파수 범위
4	dB SPL 스케일 색상표
5	프로필 선택 (활성화된 경우)
6	폴더 선택
7	시간 / 날짜 스탬프
8	배터리 상태

메뉴

도구 메뉴를 보려면 디스플레이를 손가락으로 탭합니다. 그러면 매개변수 설정 메뉴가 표시됩니다. 메뉴를 숨기려면 디스플레이의 메뉴 바깥쪽 아무 곳이나 탭합니다.

캡처 모드

캡처 버튼을 누르면 선택한 모드에서 장면의 이미지를 저장할 수 있습니다.

캡처 모드를 선택하는 방법

1. 도구 메뉴를 엽니다.
2. 캡처 모드 아이콘을 탭하여 캡처 모드 메뉴를 엽니다.
3. 선택할 옵션을 탭합니다.
선택한 모드를 보여주는 도구 메뉴의 아이콘과 디스플레이가 변경됩니다.
4. 메뉴를 숨기려면 디스플레이의 도구 메뉴 바깥쪽 아무 곳이나 탭합니다.

이미지

이미지 모드는 중첩된 소리 이미지가 있는 장면의 스틸 사진을 캡처하여 .PNG 또는 .JPG 형식으로 저장합니다.

1. **캡처** 버튼을 눌러 스틸 사진을 저장합니다.
이미지가 저장된 후 작은 이미지 (섬네일)가 화면에 표시됩니다.
2.  를 눌러 이미지에 메모, 사진 메모 또는 태그를 추가합니다. 자세한 내용은 [메모리](#)을 (를) 참조하십시오.

비디오

비디오 모드는 중첩된 소리 이미지가 있는 장면의 비디오를 캡처하여 .MP4 형식으로 저장합니다.

1. **캡처** 버튼을 눌러 녹화를 시작합니다.
경과 시간이 이미지 기록으로 표시됩니다.
2. **캡처** 버튼을 다시 눌러 녹화를 중지하고 비디오를 저장합니다.
3. 비디오가 저장된 후 작은 이미지 (섬네일)가 화면에 표시됩니다.
4.  를 탭하여 이미지에 메모, 사진 메모 또는 태그를 추가합니다. 자세한 내용은 [메모리](#)을 (를) 참조하십시오.

캡처 분석 모드

LeakQ™ 캡처 모드를 선택하면 이미저는 나중에 사용할 누출 데이터를 캡처하여 누출 유형 (빠른 분리, 나사식 커플링, 호스, 오픈 엔드)을 평가하고 누출 크기를 추정할 수 있습니다.

또한, ii910는 부분 방전 데이터를 캡처 및 저장할 수 있는 PDQ Mode™를 포함하여 부분 방전 데이터 (코로나, 표면 / 트래킹, 아크 및 보이드)를 추정할 수 있습니다. 이 데이터에는 나중에 사용할 수 있는 정보를 포함하여 펄스 위상 다이어그램을 만들 수 있습니다.

캡처 모드를 선택하는 방법 :

1. 도구 메뉴를 엽니다 .
2. 캡처 모드 아이콘을 탭하여 캡처 모드 메뉴를 엽니다 .
3. 를 탭하여 LeakQ 모드로 이동합니다 .

선택한 모드를 보여주는 도구 메뉴의 아이콘과 디스플레이가 변경됩니다 .

ii910 만 해당 :

4. 를 탭하여 PDQ-MODE 로 이동합니다 .

온라인 도구 및 계산기를 사용하여 LeakQ 및 PDQ 모드를 사용하는 데이터 캡처가 포함된 보고서를 만들 수 있습니다 . 자세한 내용을 보려면

<https://www.fluke.com/en-us/learn/tools-calculators> 로 이동하십시오 .



LeakQ 모드는 대상까지의 거리를 자동으로 결정합니다 (디스플레이의 원안에 표시되는 누출). 누출이 감지되고 이미저가 거리를 결정할 수 있는 경우 디스플레이의 LeakQ 값은 누출 크기를 나타냅니다 . 이 값은 측정된 dB SPL 값과 거리를 기준으로 합니다 .

디스플레이의 원안에 누출이 표시되는 경우 :

- 거리 및 LeakQ 스케일 값이 디스플레이에 표시됩니다 .
또는
- 원안에 누출이 감지되지 않으면 대상 찾을 수 없음이 디스플레이에 표시됩니다 .

이미저가 거리를 자동으로 결정할 수 없는 경우 아래 팝업 메시지가 디스플레이에 표시됩니다 .

거리를 추정할 수 없음

이미저가 거리를 결정할 수 없거나 예상 거리를 무시하려는 경우 거리를 수동으로 입력할 수 있습니다 .

거리를 수동으로 입력하는 방법 :

1. 메시지를 탭하여 숫자 화면을 열고 거리를 입력합니다 .
이미저는 입력된 거리를 사용하여 LeakQ 값을 계산합니다 .

참고

값을 계산할 때 몇 분 동안 이미저를 안정되게 놓아둡니다 .

2. 캡처 버튼을 눌러 더 정확하게 계산합니다 .
3. 측정된 거리를 추가로 조정해야 하는 경우 거리 상자를 탭하여 업데이트합니다 .

4. 메뉴에서 캡처 버튼 또는 저장을 누릅니다 .

이미저는 중첩된 소리 이미지가 있는 장면의 스틸 사진을 저장하고 .PNG 또는 .JPG 형식 값으로 저장합니다 . 이미지에 메모 , 사진 메모 또는 태그를 추가할 수 있습니다 . 자세한 내용은 [메모리](#)을 (를) 참조하십시오 .

참고

최상의 결과를 얻으려면 :

- 누출 주변에서 이미지를 이동하여 가장 높은 **LeakQ** 값을 찾습니다 . 이렇게 하면 실제 누출 크기를 가장 잘 반영합니다 .
- 원안에 장애물이 있으면 계산된 거리와 **LeakQ** 값에 영향을 줄 수 있습니다 .
- 높은 배경 노이즈는 계산된 거리와 **LeakQ** 값에 영향을 미칩니다 .

PDQ Mode™ (ii910)

PDQ Mode™는 방전 유형 및 심각도와 같은 추가 분석이 가능한 부분 방전 (PD) 에서 데이터를 캡처합니다 . PD 는 디스플레이에서 원안에 있어야 합니다 .

PD 가 감지되면 디스플레이의 PD 카운트 값은 해당 부분 방전으로 생성된 펄스를 나타냅니다 .

이 값은 PD 가 생성하는 음향 간섭의 펄스를 기반으로 합니다 :

- 예상 거리에 대한 값이 디스플레이에 표시됩니다 .

또는

- 원안에 PD 가 감지되지 않으면 **대상 찾을 수 없음**이 디스플레이에 표시됩니다 .

이미저가 거리를 자동으로 결정할 수 없는 경우 아래 팝업 메시지가 디스플레이에 표시됩니다 .

거리를 추정할 수 없음

이미저가 거리를 결정할 수 없거나 예상 거리를 무시하려는 경우 거리를 수동으로 입력할 수 있습니다 . [LeakQ™](#)의 내용을 참조하십시오 .

참고

PD 카운트 값은 거리와 직접적인 관련이 없습니다 .

이미저는 중첩된 소리 이미지가 있는 장면의 스틸 사진을 저장하고 .PNG 또는 .JPG 형식 값으로 저장합니다 . 이미지에 메모 , 사진 메모 또는 태그를 추가할 수 있습니다 . 자세한 내용은 [메모리](#)을 (를) 참조하십시오 .

메모리

메모리 메뉴에는 저장된 모든 파일의 개요와 섬네일 이미지가 표시됩니다. 파일 유형을 나타내는 아이콘이 각 미리 보기에 포함되어 있습니다.

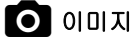

이미지



비디오



LeakQ



PDQ 모드

파일을 보려면 디스플레이에서 섬네일을 한 번 탭하여 파일을 엽니다.

하나의 이미지 파일을 삭제하는 방법 :

1. 디스플레이에서 이미지를 한 번 탭하여 파일을 엽니다.
2. 를 탭하여 파일을 삭제합니다.

여러 이미지 파일을 삭제하는 방법 :

1. 이미지 파일을 오래 탭합니다.
모드가 다중 파일 선택으로 변경됩니다.
2. 삭제할 모든 파일을 탭합니다.
3. (디스플레이 오른쪽 위에 표시)를 탭하여 여러 파일을 삭제합니다.

아이콘으로 주석 유형도 식별합니다. 파일에 주석이 포함되어 있으면 아이콘이 노란색 점을 포함하도록 변경됩니다.

Annotations

주석 메뉴에 액세스하는 방법은 두 가지가 있습니다 :

- 캡처 후 (이미지 또는 비디오) 왼쪽 아래에 표시되는 작은 섬네일을 탭합니다.
- 아무 캡처 (이미지 또는 비디오) 나 탭하여 메모리 메뉴로 이동합니다.

화면 왼쪽의 주석 메뉴에 메모 유형이 표시됩니다. 각 메모는 아이콘으로 식별됩니다. 이들 아이콘은 주석 데이터를 사용할 수 있는 경우 노란색 점을 포함합니다.



텍스트 메모

텍스트 노트를 사용하여 파일에 추가 정보를 추가할 수 있습니다.

텍스트 메모를 추가하는 방법 :

1. 디스플레이에서 이미지 섬네일을 탭하여 파일을 엽니다.
2. 을 탭하여 메모를 편집합니다.
3. **X** 또는 키보드 닫기 아이콘을 탭합니다.

텍스트 메모를 삭제하는 방법 :

1. 디스플레이에서 이미지 파일을 눌러 파일을 엽니다.
2. 을 탭하여 메모를 편집합니다.
3. 를 탭하여 메모를 삭제합니다.

사진 메모

사진 메모는 파일에 첨부된 추가 사진입니다. 예는 파일에 대한 추가 정보를 추가하는 라벨 또는 위치의 사진을 포함합니다.

사진 메모를 추가하는 방법 :



1. 디스플레이에서 이미지 파일을 눌러 파일을 엽니다.
2.  를 탭하여 사진 메모 메뉴를 엽니다.
3. **+** 기호를 탭하여 카메라 보기를 엽니다.
4. **캡처** 버튼을 눌러 사진을 촬영합니다.
이미지에서 사진을 메모로 추가합니다.
5. **<** 기호를 탭하여 사진 메모 메뉴를 닫습니다.



사진 메모를 삭제하는 방법 :

1. 디스플레이에서 이미지 파일을 눌러 파일을 엽니다.
2.  를 탭하여 사진 메모 메뉴를 엽니다.
3. 삭제할 사진 메모 아이콘을 탭합니다.
4.  를 탭하여 사진 메모를 삭제합니다.

태그 메모

태그 메모는 파일에 첨부된 미리 정의된 필드 집합입니다. 이들 필드는 비교 및 평가에 유용한 파일에 대한 데이터를 저장합니다.

태그 메모를 추가하는 방법 :

1. 디스플레이에서 이미지 섬네일을 탭하여 파일을 엽니다.
2.  를 탭하여 태그 메모 메뉴를 엽니다.
3. 추가할 하나 또는 여러 태그를 탭합니다.
태그는 일반, 누출, 전기 등의 범주를 식별하는 데 유용합니다.
4.  를 탭하여 태그 메모 메뉴를 닫습니다.

음향 시설

조정에 사용할 수 있는 모든 설정이 음향 시설 메뉴에 표시됩니다.

dB 스케일 표시: 켜기 또는 끄기

dB 스케일을 표시하거나 숨길 수 있습니다. 디스플레이에서 더 큰 시각 구역을 보려면 dB 스케일을 끕니다.

최소 dB/ 최대 dB

최소/최대 데시벨 (dB) 설정에 따라 SoundMap™에 표시되는 소리 레벨 (세기)이 달라집니다. 데시벨 레벨 임계값은 매우 작은 누출 또는 누출과 주파수 범위가 같은 심한 배경 잡음 등 간단하지 않은 조건에서 누출을 시각화하는 데 도움이 됩니다. 자세한 내용은 [프로필](#)을 (를) 참조하십시오.

Auto(자동): 수신한 음압의 최소/최대 데시벨 값으로 색상 팔레트 스케일을 자동으로 조정합니다.

수동: 색상 팔레트 스케일은 사용자가 정의한 최소/최대 데시벨 값입니다. 최댓값을 초과하는 레벨은 최댓값과 같은 색상으로 디스플레이에 표시됩니다. 최솟값에 미달하는 레벨은 디스플레이에 표시되지 않습니다.

수동을 선택한 경우 +/- 기호를 사용하여 조정합니다. 또는, dB SPL 척도를 탭하고 슬라이더를 사용하여 색상 팔레트 스케일 데시벨 값의 최소값 및 최대값을 수동으로 조정합니다.

고주파수 (ii910)

최대 52kHz의 표준 주파수 범위와 최대 100kHz의 확장 주파수 범위 사이를 전환합니다.

단일 소스/다중 소스

단일 소스 모드에서는 디스플레이에 노이즈와 반사도가 적게 표시됩니다. 동일한 시야에서 더 큰 누출 또는 Pd로 근접할 때 더 작은 누출 또는 부분 방전이 표시되지 않습니다.

다중 소스 모드는 더 큰 누출 또는 PD가 있을 때 더 작은 누출 또는 부분 방전을 마스킹하지 않습니다. 다중 소스 모드에서는 감지된 음원의 최대 dB 레벨을 나타내는 여러 개의 마커가 디스플레이에 표시됩니다.

참고

중심 마커는 다중 소스 모드의 디스플레이에 표시되지 않습니다.

프로필

프로필을 사용하면 주파수 대역, 최대 dB 스케일, 최소 dB 스케일, 팔레트 등의 수동 설정을 다시 사용할 수 있습니다.

켜기: 사전 설정 프로파일이 적용됩니다. 디스플레이 가운데 아래 쪽의 아이콘을 사용하여 프로파일을 선택하거나 현재 설정을 프로파일로 저장할 수 있습니다.

끄기: 사전 설정 프로파일을 끕니다.

참고

이미지를 켜고 끌 때 주파수 대역, 최대 dB, 최소 dB 및 팔레트 설정이 장치가 꺼져 있을 때 현재 설정이 아닌 선택한 프로필의 값으로 재설정됩니다. 이미지가 꺼졌을 때 프로필이 선택되지 않은 경우 이미지는 공장 출하시 기본 프로필을 사용합니다.

색상표

음향 이미지의 색상표를 선택합니다. 색상 팔레트에서는 데이터를 가장 자세히 나타낼 수 있도록 색상을 똑같은 직선 모양으로 표시합니다. 또는 라이브 비주얼 카메라를 그레이스케일 모드로 전환할 수 있습니다.

마커

중앙점 마커가 켜져 있으면 중앙점의 dB 레벨이 디스플레이 가운데의 값으로 디스플레이에 표시됩니다.

참고

디스플레이에는 선택한 주파수의 dB 값이 시야각의 가운데에서 수신한 값으로 표시됩니다. 이 값은 음원의 dB 값이 아닙니다.

설정

조정에 사용할 수 있는 모든 설정이 설정 메뉴에 표시됩니다.

파일 형식

- 이미지 형식 설정 (JPEG 또는 PNG)
- 비디오 형식 설정 (MP4 형식)

날짜 및 시간

- 날짜 및 형식 설정
- 시간 및 형식 설정

디스플레이

- 디스플레이 로고 켜기 / 끄기

지역화

- 언어 선택
- 점 또는 쉼표로 소수점 구분 기호 설정
- 측정 단위 설정

공장 설정

- 공장 설정으로 장치 재설정
- 모든 이미지, 비디오 및 사용자 데이터 지우기

사용자 데이터 지우기

- 모든 저장된 이미지, 비디오 및 프로필 삭제

이미지 정보

- 펌웨어 버전
- 하드웨어 버전

마이크 테스트

- 마이크가 올바르게 작동하는지 확인

진단 정보 저장

- Fluke 고객 서비스의 요청에 따라 진단 정보 저장

참고

진단 정보 파일은 이미지 메모리 (/User Data/DiagnosticInfo/) 에 저장됩니다.

기본 작동

이미저는 자동 촬영 카메라와 흡사하게 작동합니다.

⚠ 주의

음향 센서를 손 또는 물건으로 가로막지 마십시오. 제품을 사용하지 않을 때는 항상 센서 덮개를 사용하십시오.

1. 사용하기 전에 센서 덮개를 분리합니다.
2. ①를 2 초 이상 길게 누릅니다.
3. 이미지를 테스트 영역에 조준합니다.
이상적인 거리는 1~8m(2~26 피트)입니다. 양호한 가시선은 8~≤21m(26~≤70 피트 이상) 이상입니다.
4. 디스플레이 오른쪽에서 주파수 스펙트럼의 대역을 선택합니다. 표 4 을 (를) 참조하십시오.
5. 가장자리를 밀어 대역의 폭을 변경하거나 대역의 한가운데를 밀어 이동합니다.
6. 최적 대역은 환경과 작업에 따라 다릅니다. 예를 들어, 공기 또는 가스 누출을 찾는 경우 35kHz 대역과 5kHz 범위 폭으로 시작합니다.

참고

선택한 대역 내 고주파 피크는 누출 또는 부분 방전이외의 소스가 원인일 수 있습니다. 이 경우 다른 주파수 범위로 대역을 이동합니다.

소리의 강력한 소스가 시야각에 없는 경우 디스플레이의 SoundMap™ 에 열점의 원형 패턴 (꽃 모양) 이 표시됩니다. 이 경우 근처에서 소리의 소스를 스캔합니다.

표 4. 주파수 대역 조정

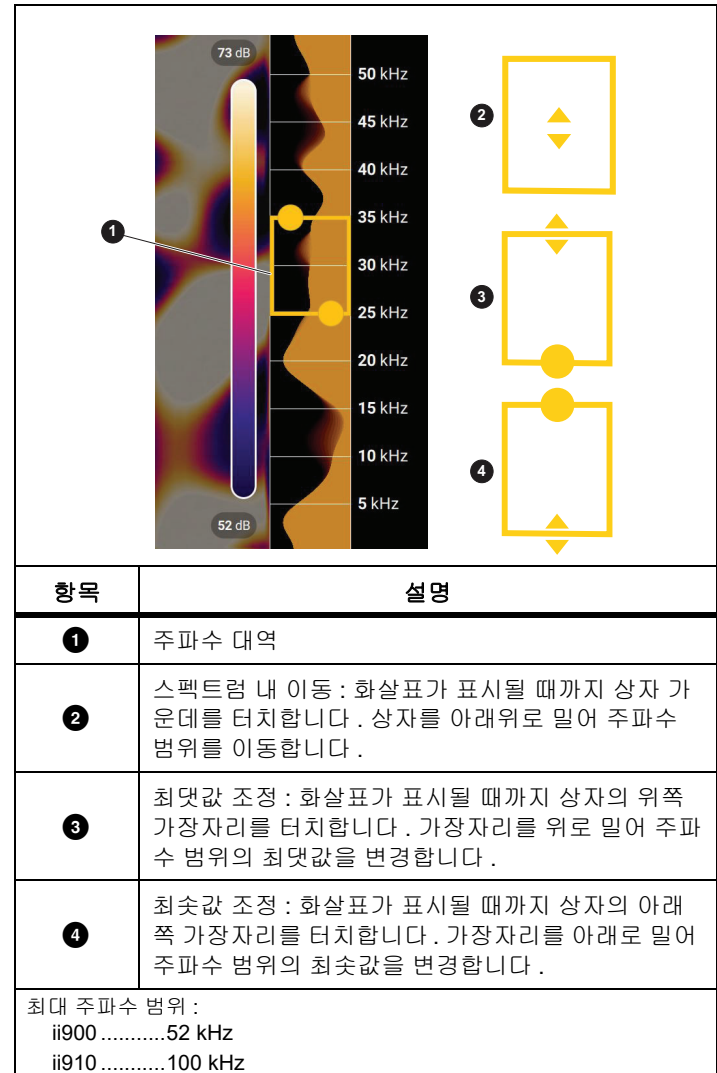

7. 관심 구역이 명확하게 표시되면 **캡처** 버튼을 누릅니다. 이미지에서 이미지를 메모리에 저장합니다.

팁 : 소리 신호는 특히 매끄럽고 평평한 표면에서 반사됩니다. 특정 조건에서 잡음 소스의 고정된 점과 반사음에서 발생하는 하나 이상의 고정된 점을 이미지에서 디스플레이에 표시합니다. 이미지를 근처로 이동하면 반사음에서 음원을 구별하는 데 도움이 됩니다. 반사음은 이동하지만, 음원은 같은 위치에 그대로 있습니다.

폴더를 사용하여 파일을 구성합니다. 새 파일 캡처는 디스플레이에 표시되는 폴더 이름에 저장됩니다. 폴더 이름 또는 타임스탬프별로 파일을 검토할 수 있습니다.

폴더를 선택하거나 새 폴더 이름을 만드는 방법 :

1. 디스플레이 하단에 표시되는 폴더 이름을 탭합니다.
폴더 이름 목록이 **폴더 만들기** 옵션과 함께 나타납니다.
2. **폴더 만들기**를 선택할 때 키보드를 사용하여 새 파일 이름을 입력합니다.

메모리에 있는 이미지를 보는 방법에 대한 자세한 내용은 **메모리**을 (를) 참조하십시오.

파일 전송

저장한 파일을 이미지에서 PC로 전송하는 방법 :

1. 제공된 USB 케이블을 사용하여 이미지를 PC에 연결합니다.
USB 드라이브가 PC의 드라이브 목록에 추가됩니다.
2. 추가된 USB 드라이브를 열어 저장한 이미지 또는 비디오 파일을 봅니다.
3. 원하는 파일을 로컬 PC 드라이브에 복사합니다.
4. 전송이 완료되면 PC에서 USB 드라이브를 분리합니다.

펌웨어 업데이트

이미지의 펌웨어를 업데이트할 수 있습니다. 이미지를 **Fluke Connect** 데스크톱에 연결하거나 www.fluke.com 을 방문하여 최신 펌웨어 버전을 찾으십시오.

Fluke Connect 데스크톱으로 업데이트하는 방법 :

1. 제공된 USB 케이블을 사용하여 이미지를 현재 버전의 **Fluke Connect** 데스크톱 소프트웨어가 설치된 PC에 연결합니다.
Fluke Connect 데스크톱 소프트웨어는 연결된 이미지를 감지하고 펌웨어 버전을 확인하며 최신 펌웨어 버전이 있는 경우 이미지를 업데이트합니다.
새 펌웨어 버전을 다운로드하려면 **Fluke Connect** 데스크톱에 인터넷이 연결되어 있어야 합니다.
이미지에 업데이트를 확인하는 팝업 메시지가 표시됩니다.
2. **예**를 탭하여 펌웨어 업데이트를 확인하고 시작합니다.
이미지를 다시 시작하라는 팝업 메시지가 표시됩니다.
3. **예**를 탭하여 이미지를 다시 시작합니다.

.swu 파일로 업데이트하는 방법 :

1. 펌웨어 업데이트 (.swu 파일) 를 Fluke 웹사이트에서 PC 로 다운로드합니다 .
2. 제공된 USB 케이블을 사용하여 이미지를 새 펌웨어 업데이트 파일이 있는 PC 에 연결합니다 .
USB 드라이브가 PC 의 드라이브 목록에 추가됩니다 .
3. PC 에서 펌웨어 업데이트 파일 (.swu) 을 추가된 USB 드라이브의 루트 폴더 (/User Data/) 에 복사합니다 .
4. 파일 복사가 완료되면 PC 에서 USB 케이블을 안전하게 분리합니다 .
이미저에 펌웨어 업데이트가 있음을 알리는 팝업 메시지가 표시됩니다 .
5. 예 를 탭하여 펌웨어 업데이트를 확인하고 시작합니다 .
이미저를 다시 시작하라는 팝업 메시지가 표시됩니다 .
6. 예 를 탭하여 이미지를 다시 시작합니다 .

유지보수

이미저에는 일상적인 유지보수가 필요하지 않습니다 .

⚠ 주의

렌즈의 광학 표면에는 고품질 광학 레이어가 장착되어 있습니다 . 이러한 표면은 접촉되지 않도록 하고 표면에 먼지가 묻거나 손상을 입지 않도록 보호하십시오 .

케이스 청소 방법

깨끗하고 젖은 천으로 케이스를 청소합니다 . 케이스나 렌즈 / 창을 청소하는 데 연마제 , 이소프로필 알코올 또는 솔벤트를 사용하지 마십시오 .

음향 센서 관리

⚠ 주의

이미저에는 고감도 음향 센서가 있습니다 . 센서를 물이나 액체 , 먼지 및 기타 오염 물질에 노출하지 마십시오 . 이러한 물질이 센서에 축적되면 성능에 영향을 미칩니다 .

이미저를 사용하지 않을 때는 항상 제공된 덮개로 음향 센서를 보호합니다 . 마이크에 그리스 또는 액체를 사용하지 않습니다 . 마이크가 더럽거나 막힌 경우 25cm~30cm(10 인치 ~12 인치) 거리에서 압축 공기 살분기의 낮은 공기 압력으로 조심스럽게 청소합니다 . 공기 압력을 너무 높이지 않습니다 .

마이크 확인 방법 :

1. 설정 메뉴로 이동합니다 .
2. 마이크 테스트를 선택합니다 .

서비스에 대한 경고 메시지가 표시되는 경우 :

1. 에어 더스터로 마이크를 청소하십시오 .
2. 마이크를 다시 테스트합니다 . 메시지가 계속 표시되면 Fluke 서비스 센터에 문의하십시오 . 자세한 내용은 [Fluke 에 문의](#) (를) 참조하십시오 .

작업 환경

이 이미저에는 전자 인쇄 회로 기판이 있습니다 . 이러한 구성품은 장치 수명이 지나면 특별히 폐기해야 합니다 .

이미저의 사용 수명이 끝나면 제조업체에서 고객으로부터 회수하여 장치를 환경친화적인 방식으로 폐기합니다 .

자세한 내용은 [Fluke 에 문의](#)을 (를) 참조하십시오 .

서비스

최적 성능을 유지하려면 공인 **Fluke Calibration** 서비스 센터에서 2년 간격으로 이미저를 정비해야 합니다 .

장비 성능에 문제가 있거나 정기 유지보수 정비를 예약하려면 장비 유통업체 또는 공인 **Fluke Calibration** 서비스 센터에 문의하십시오 . 자세한 내용은 [Fluke 에 문의](#)을 (를) 참조하십시오 .

사양

전체 사양은 www.fluke.com 에 있습니다 . *ii900/ii910* 제품 사양을 참조하십시오 .